

材質:SUS440
硬度:HRC48°~55°

平行度:0.003mm/100mm內
垂直度:0.003mm/100mm內

單位:mm

52730 VSU10

鉗口開閉採用手動螺桿式設計，適合夾持較小工作物。

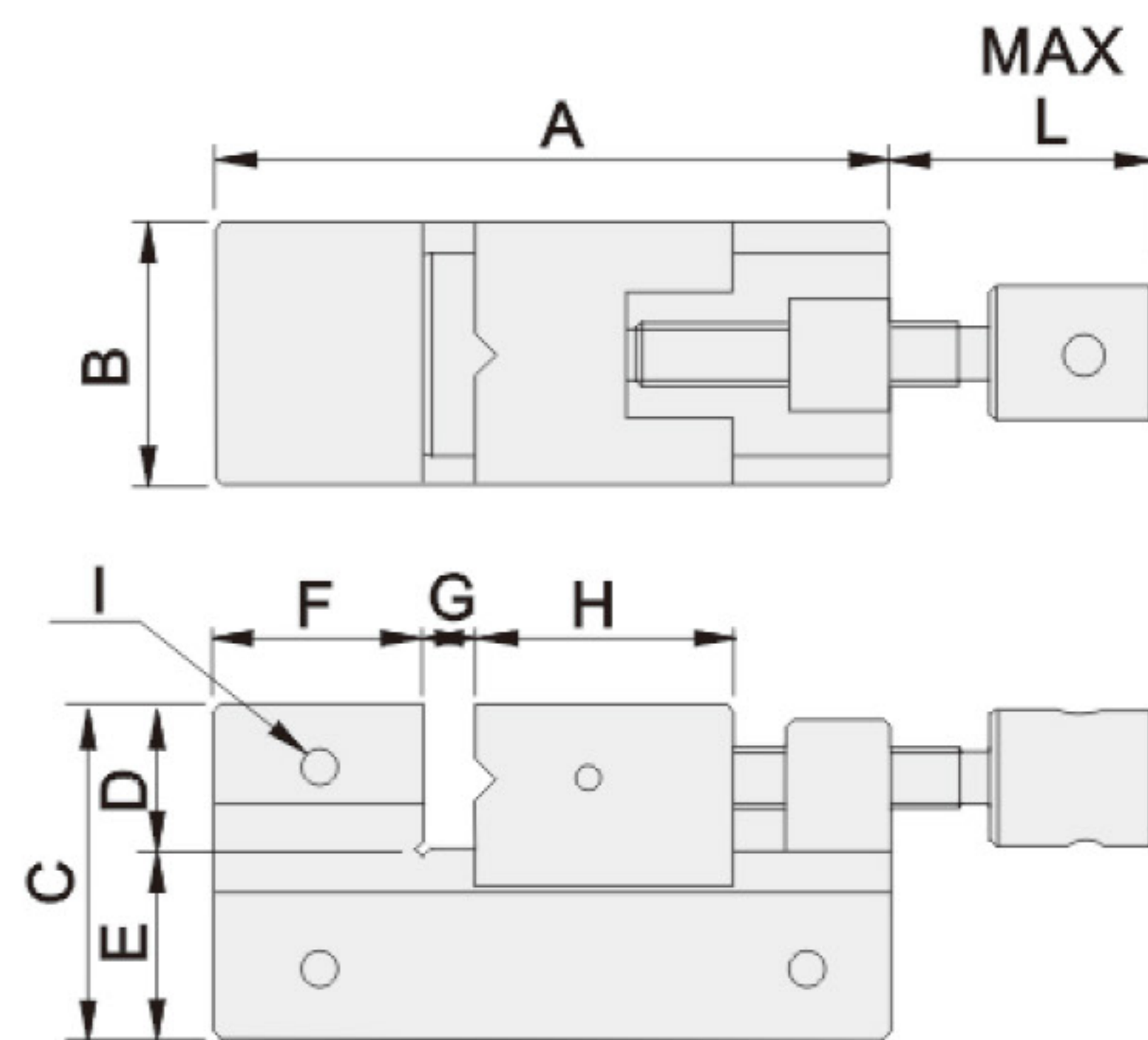
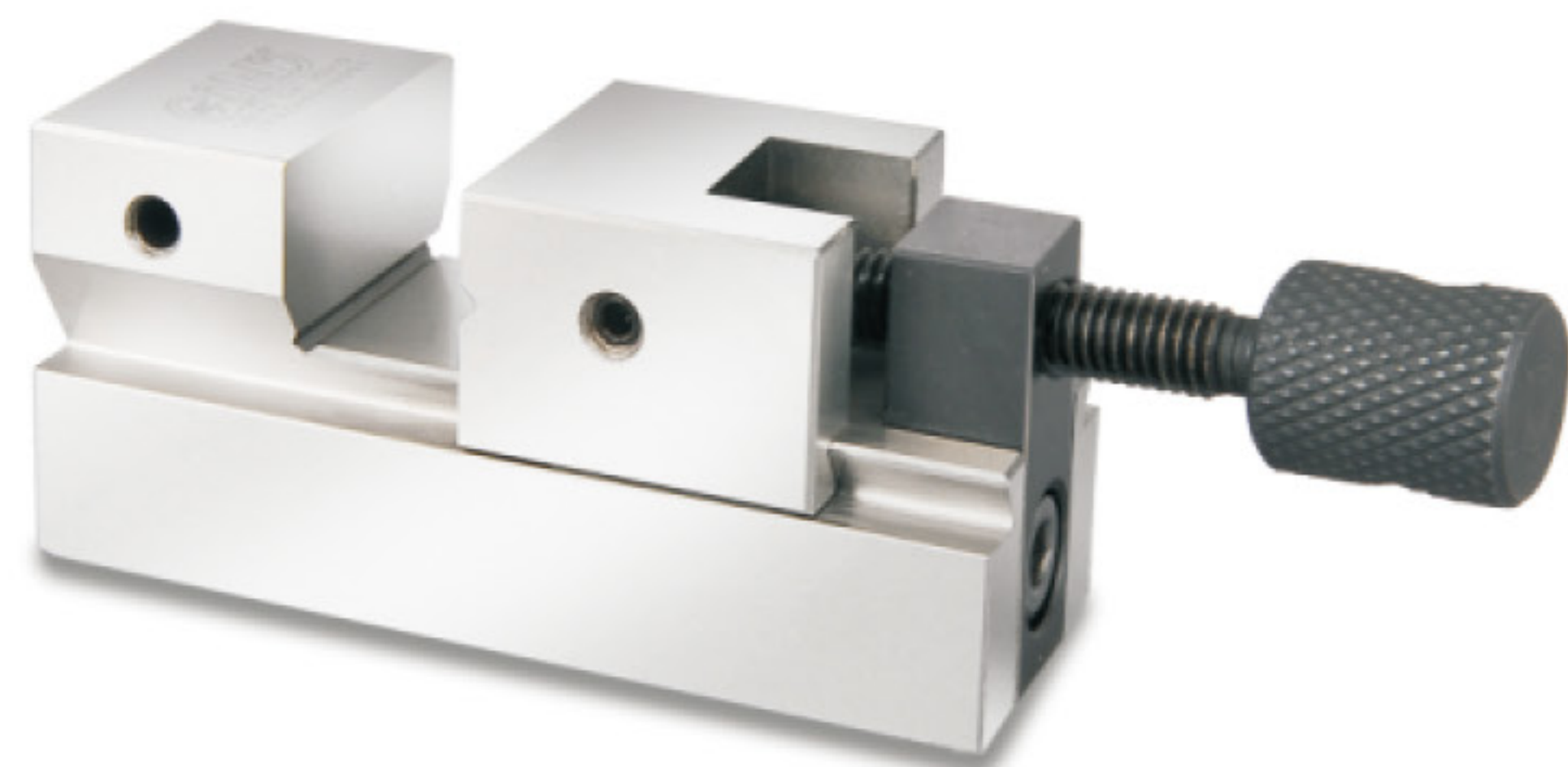

規格	型號	VSU10
A		70
B		25
C		32
D		14
E		18
F		20
G		0~25
H		25
I		M4
L		43
重量 N.W.		0.5kg

52735 VSU15

鉗口開閉採用手動螺桿式設計，適合夾持較小工作物。

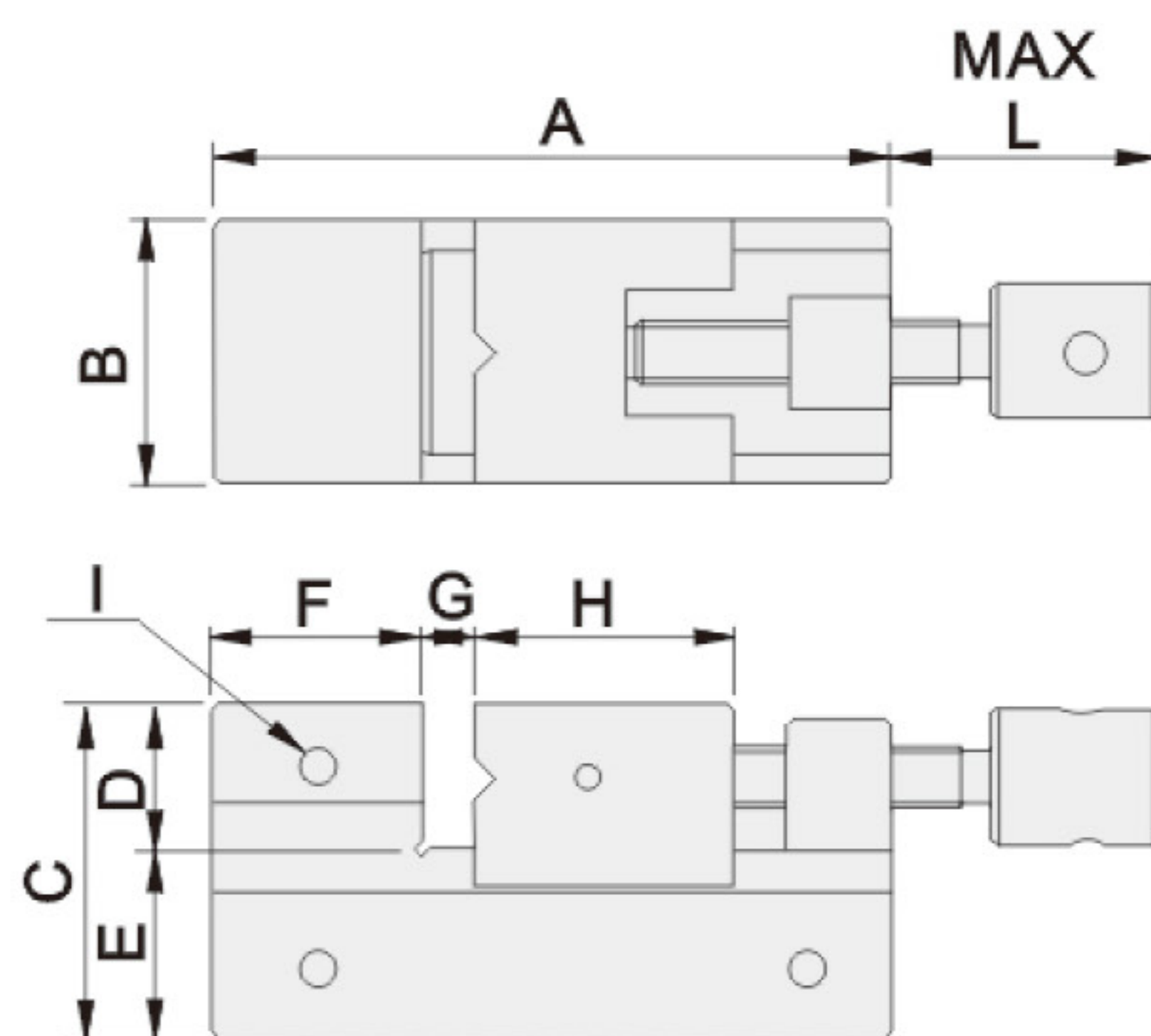
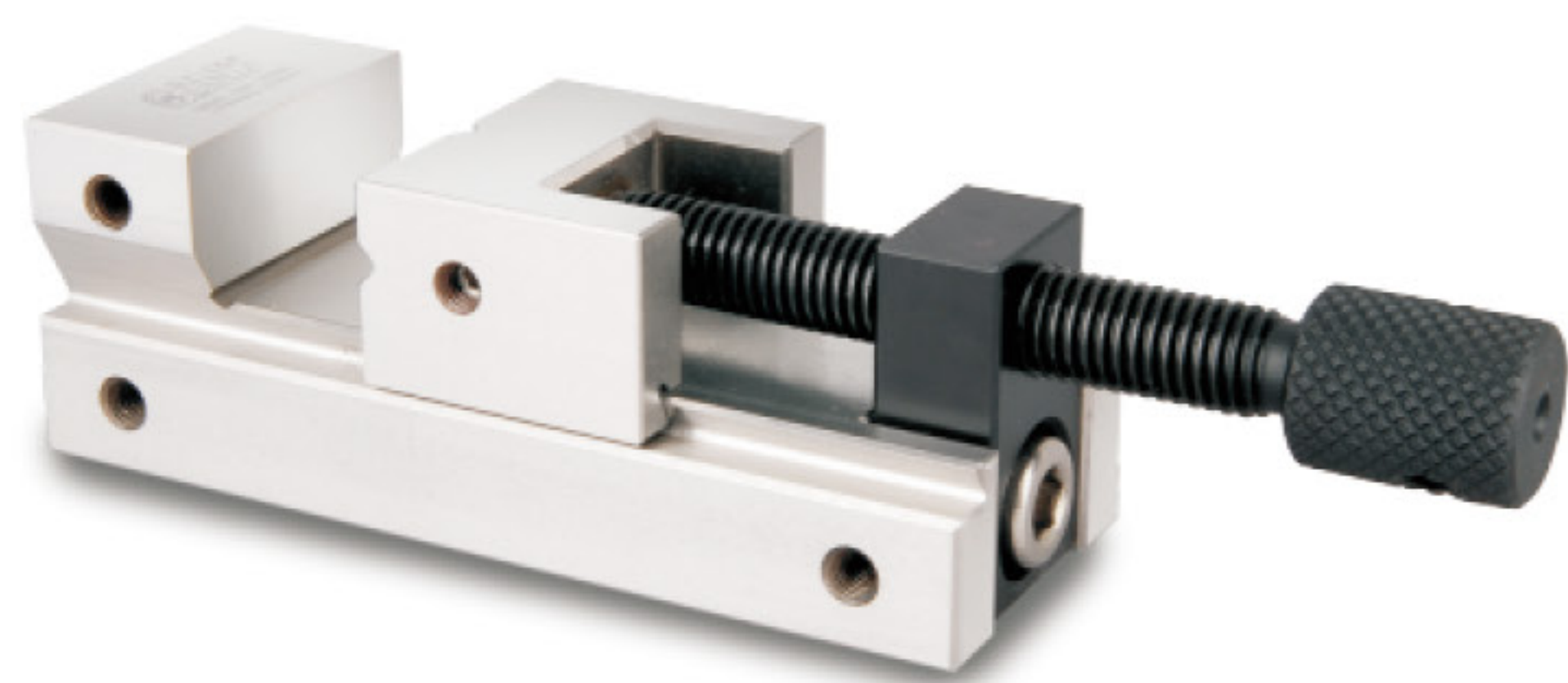

規格	型號	VSU15
A		100
B		36
C		35
D		16.5
E		18.5
F		20
G		0~50
H		30
I		M5
L		76.5
重量 N.W.		1.0kg

52740 VSU30

鉗口開閉使用手柄型的工具萬力。可用於各種用途的高精密加工，研磨等。

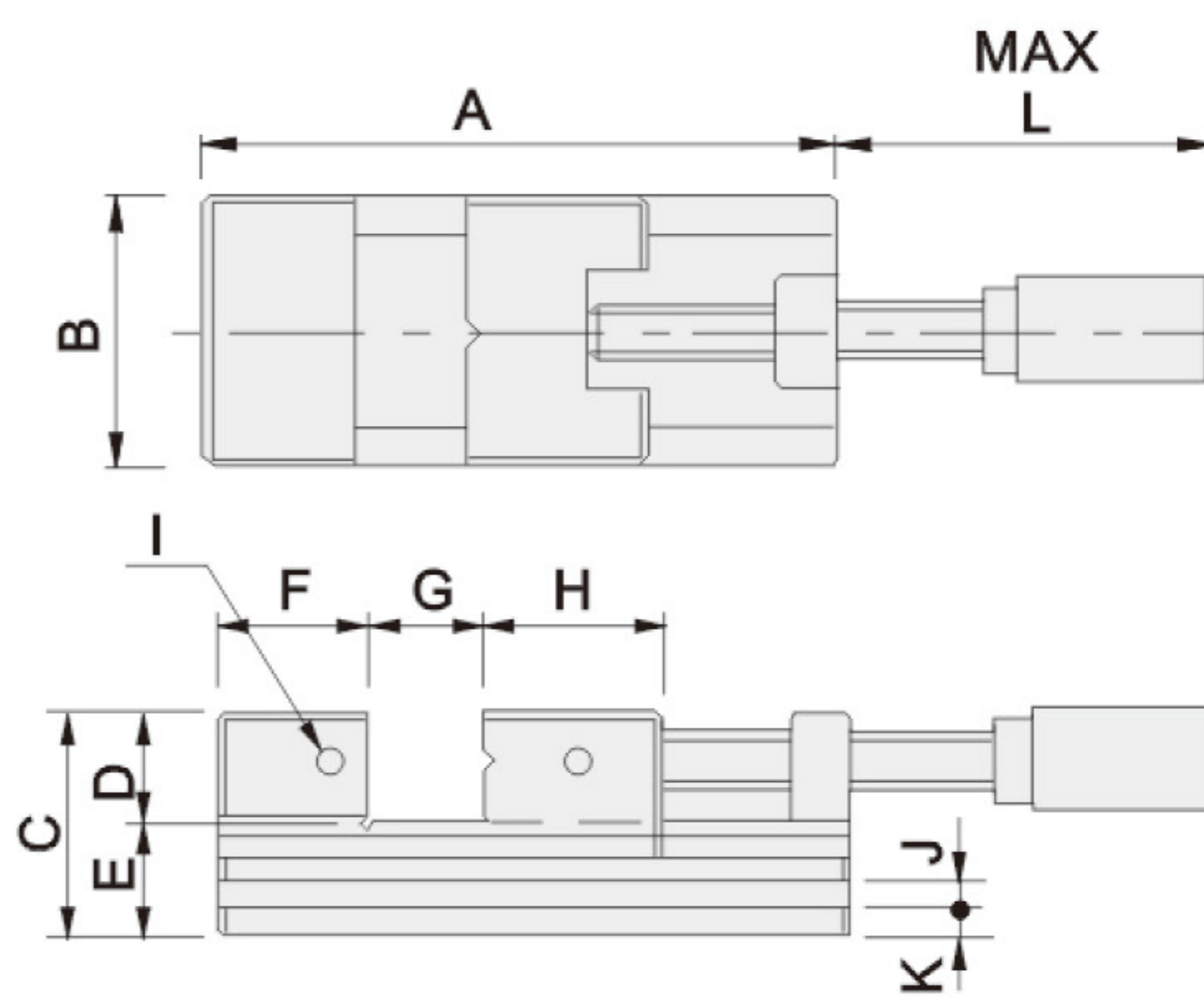
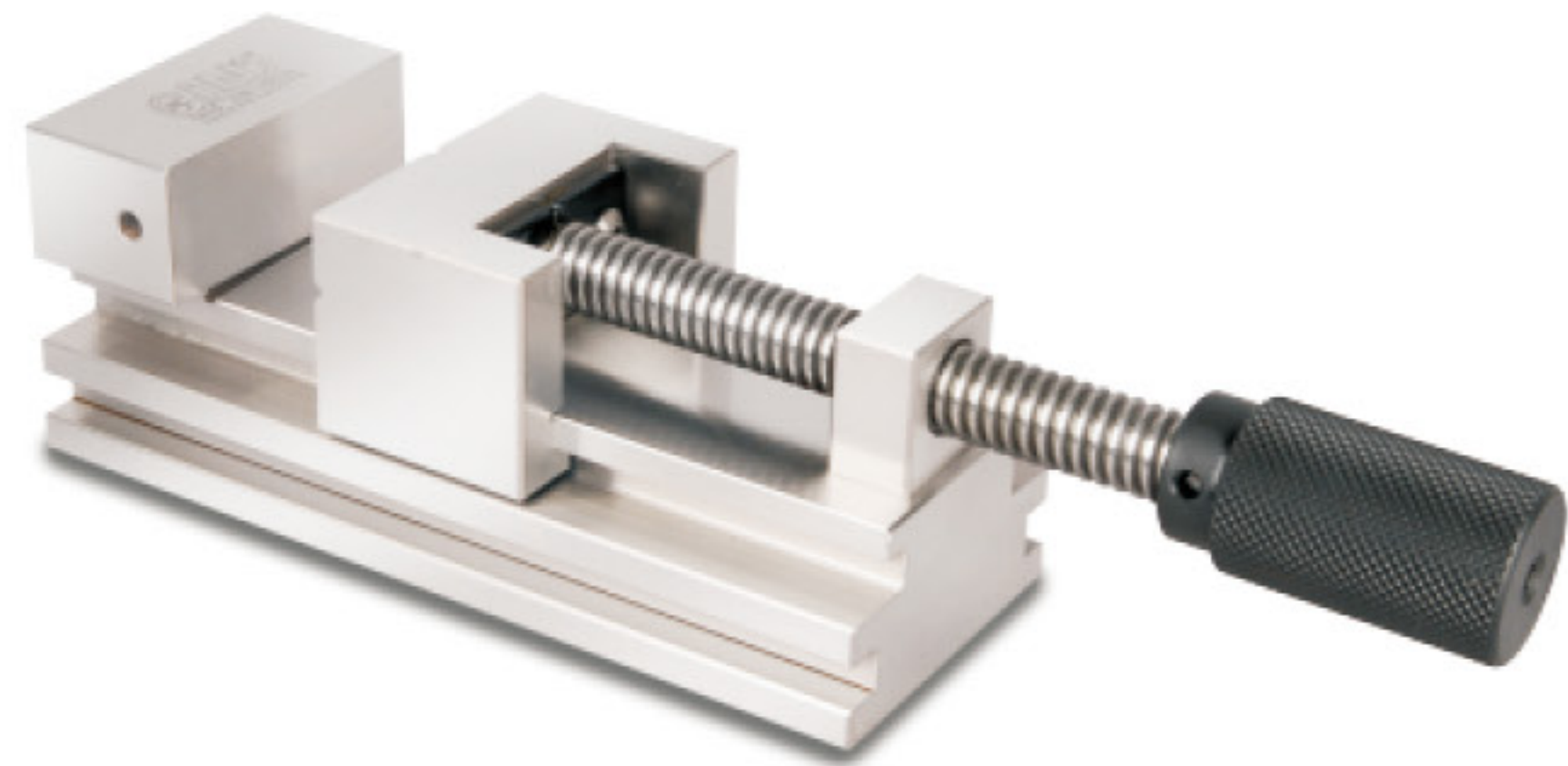

規格	型號	VSU30
A		180
B		70
C		69
D		30
E		39
F		35
G		0~100
H		45
I		M6
J(WXD)		8x8
K		8
L		165.5
重量 N.W.		4.2kg

52745 DSU80

結構緊湊，鉗口開閉使用手柄型的工具萬力，適合夾持精密的工作物。

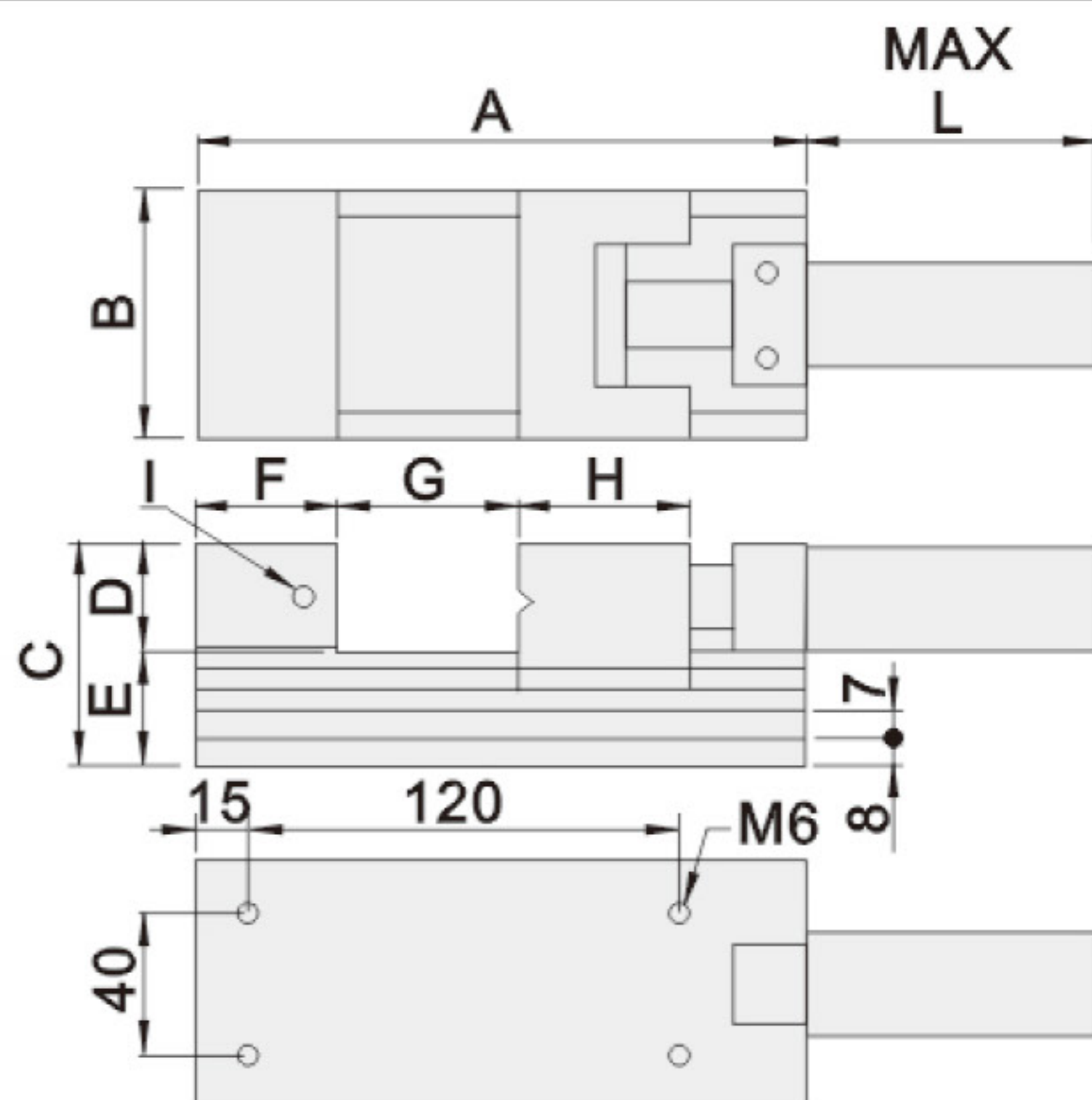
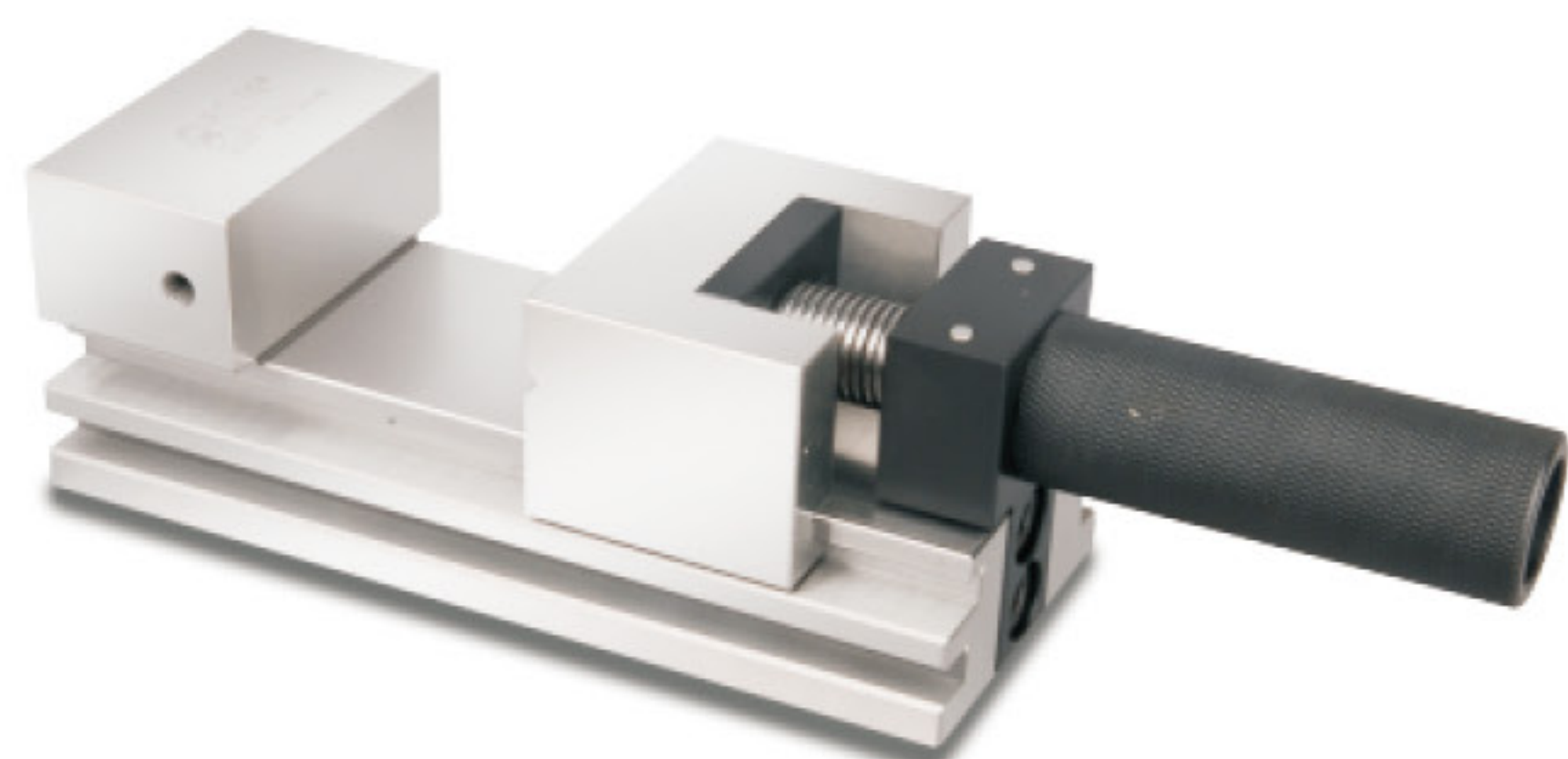

規格	型號	DSU80
A		170
B		70
C		62
D		30
E		32
F		40
G		0~80
H		45
I		M6
L		82
重量 N.W.		4.2kg

工具萬力
TOOL MAKER VISE

不銹鋼工具萬力 Stainless Tool Maker Vise

材質:SUS440

平行度:0.003mm/100mm內

硬度:HRC48°~55°

垂直度:0.003mm/100mm內

單位:mm

52750

DSU20/30

52750-20 DSU20

52750-30 DSU30

鉗口開閉使用手柄型的小型萬力,適合夾持小且精密的工作物。

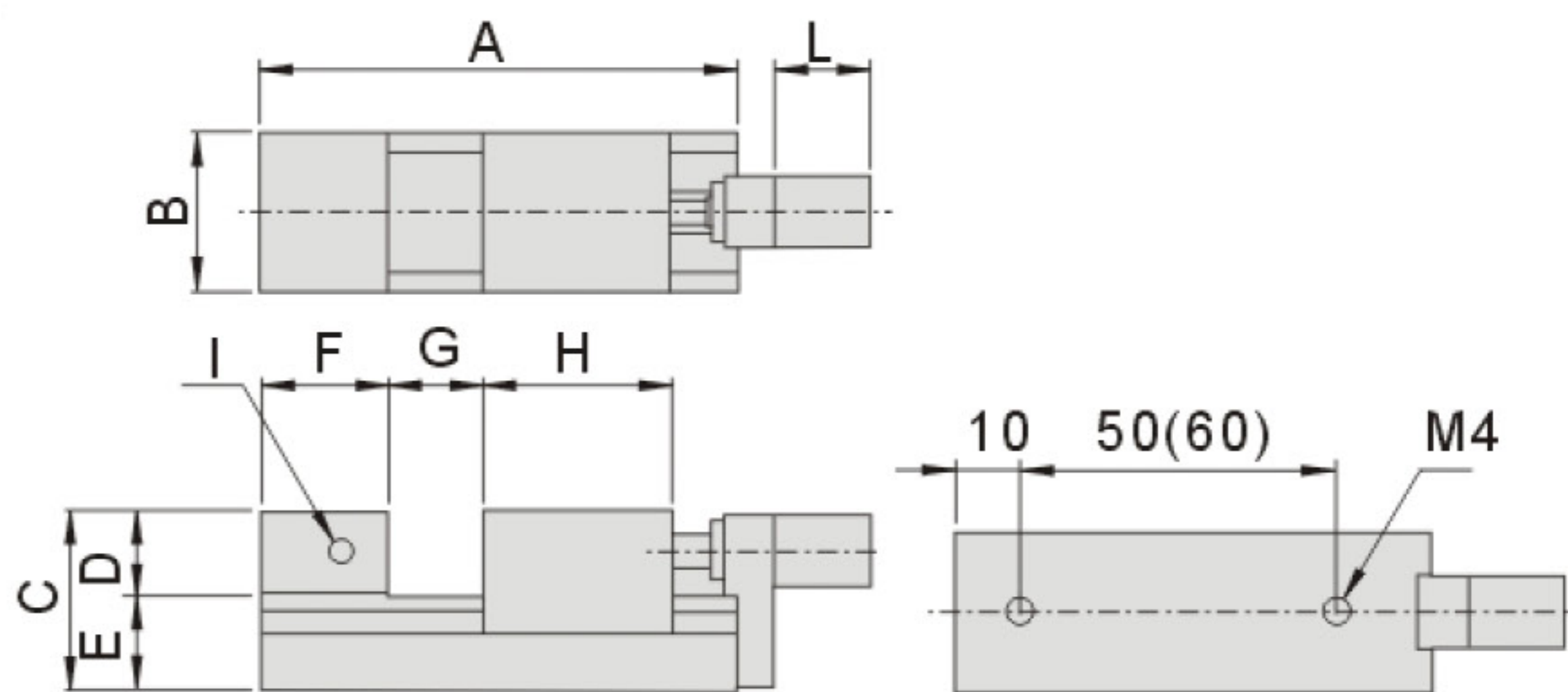
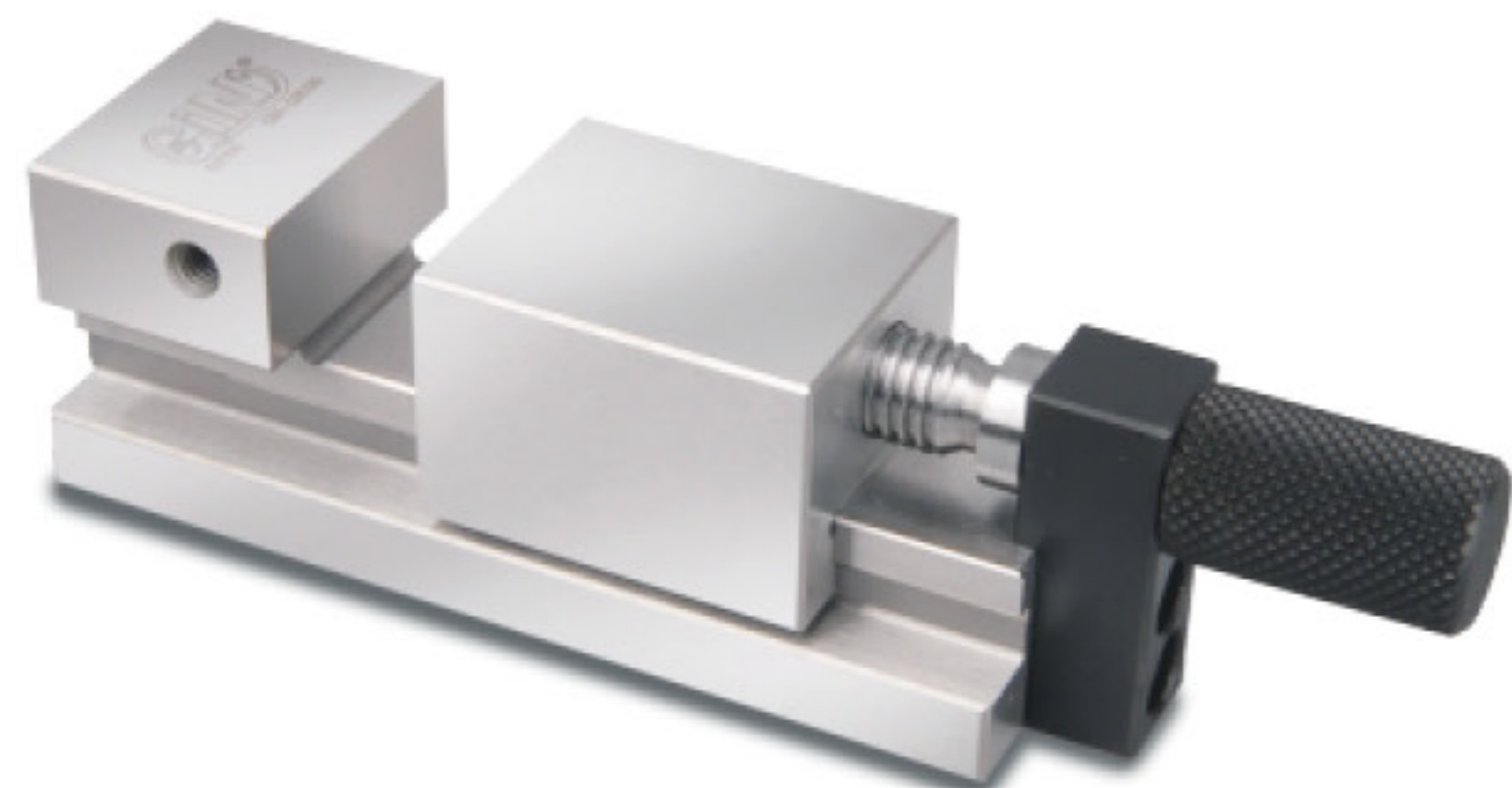

規格	型號	
	DSU20	DSU30
A	75	95
B	25	30
C	28	35
D	13	15
E	15	20
F	20	20
G	0~20	0~30
H	30	40
I	M4	M4
L	20	20
重量 N.W.	0.27kg	0.65kg

52755

DSU40/50

52755-40 DSU40

52755-50 DSU50

結構緊湊,鉗口開閉使用手柄型的小型萬力,適合夾持小且精密的工作物。

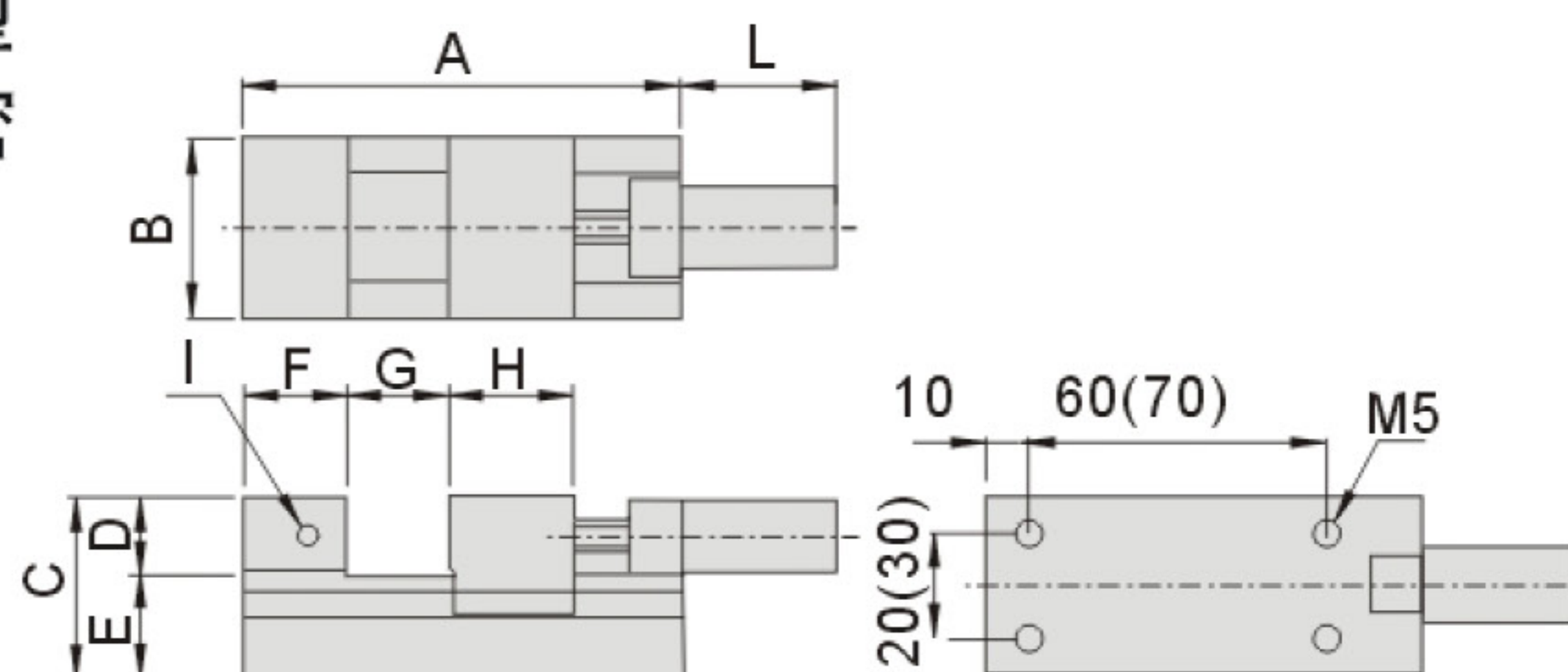
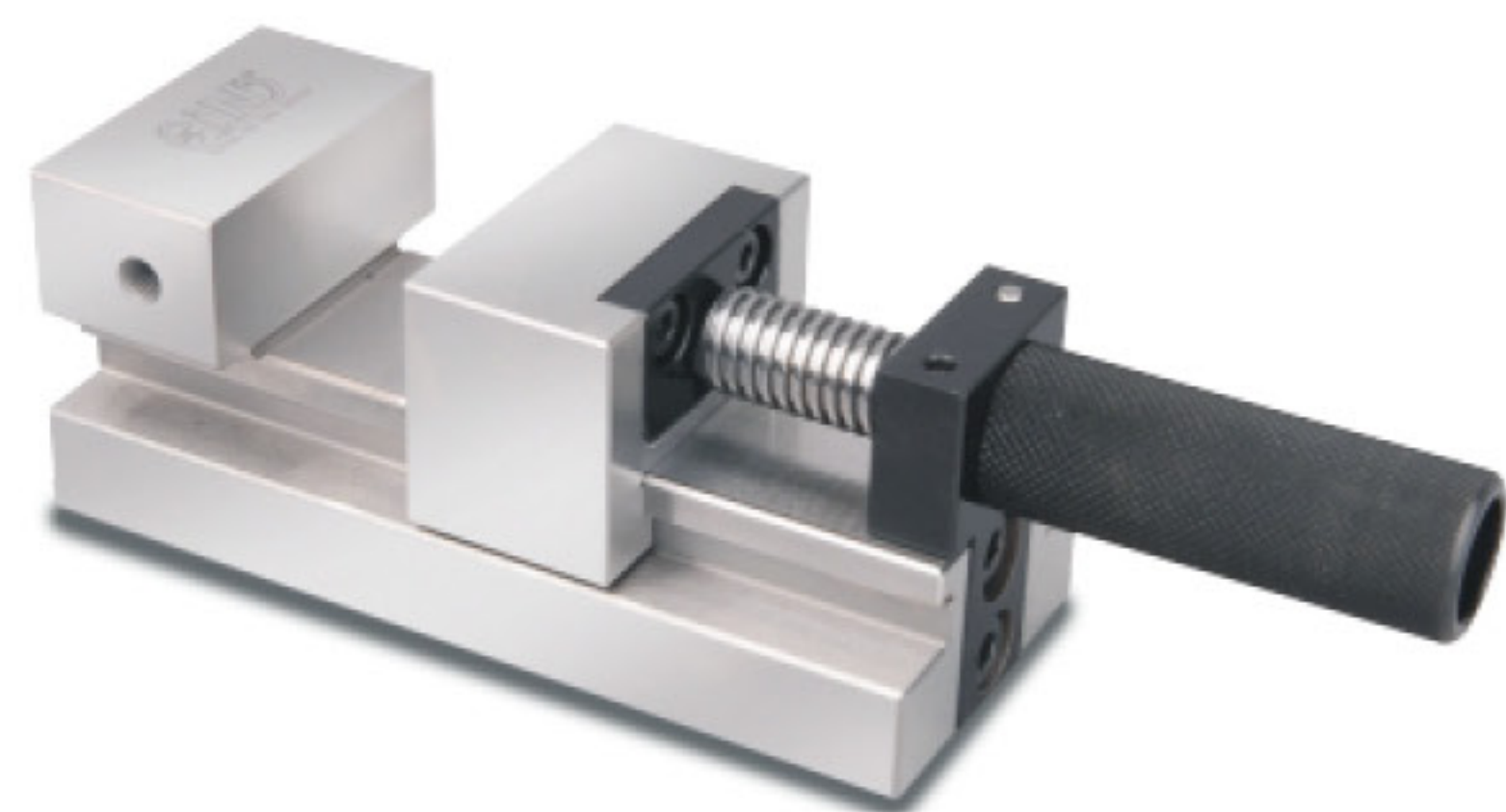

規格	型號	
	DSU40	DSU50
A	95	110
B	35	45
C	35	45
D	15	20
E	20	25
F	20	25
G	0~40	0~50
H	24	24
I	M5	M5
L	45	50
重量 N.W.	0.9kg	1.6kg

52760

PMV30

結構緊湊,具有向下保持合適的安裝機制。適合五軸復合加工機,夾持小工件用。

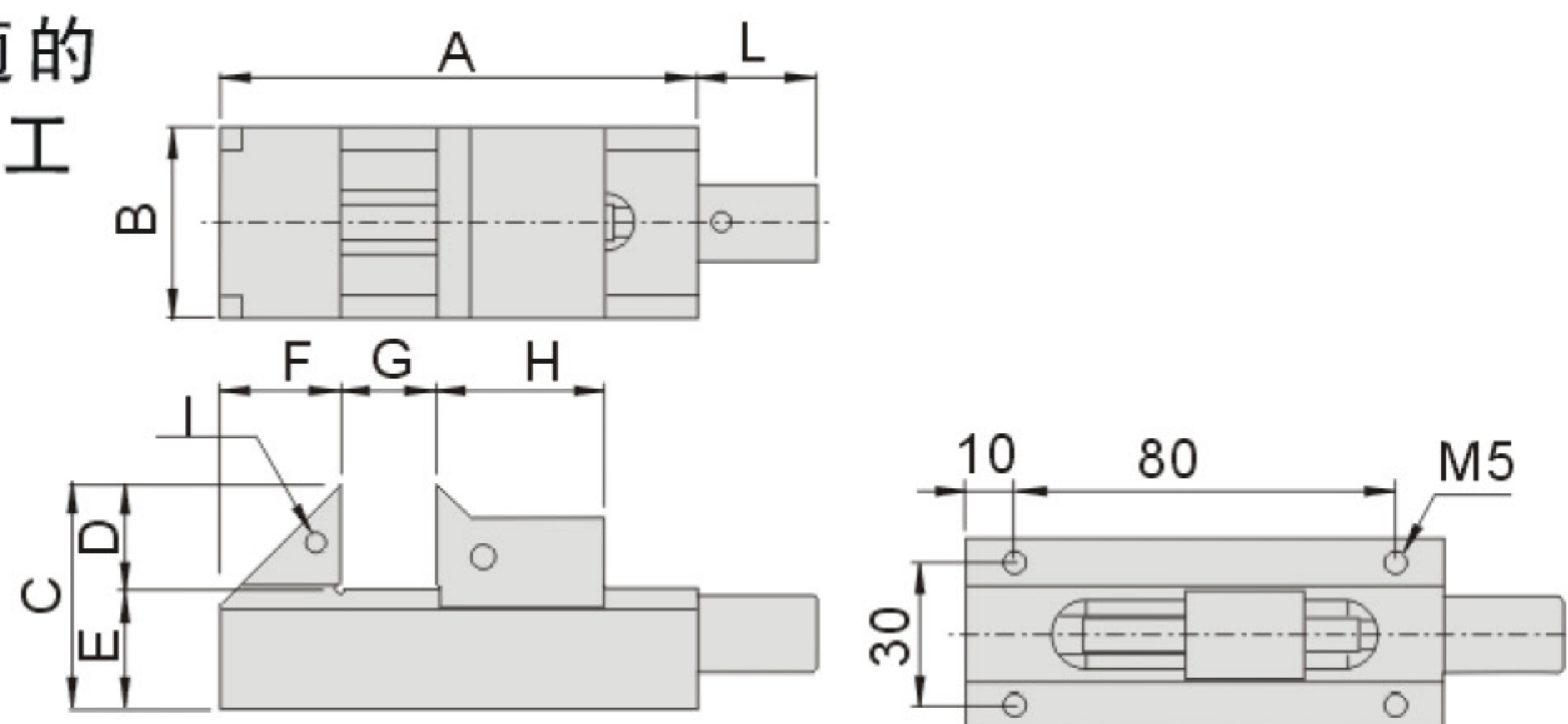

規格	型號
	PMV30
A	100
B	40
C	47
D	22
E	25
F	25
G	30
H	35
I	M4
L	31.5
重量 N.W.	0.90kg

52765

PMV30F

緊湊型精密萬力,使用平床面結構,安裝工作穩定,適合五軸復合加工機,夾持小工件用。

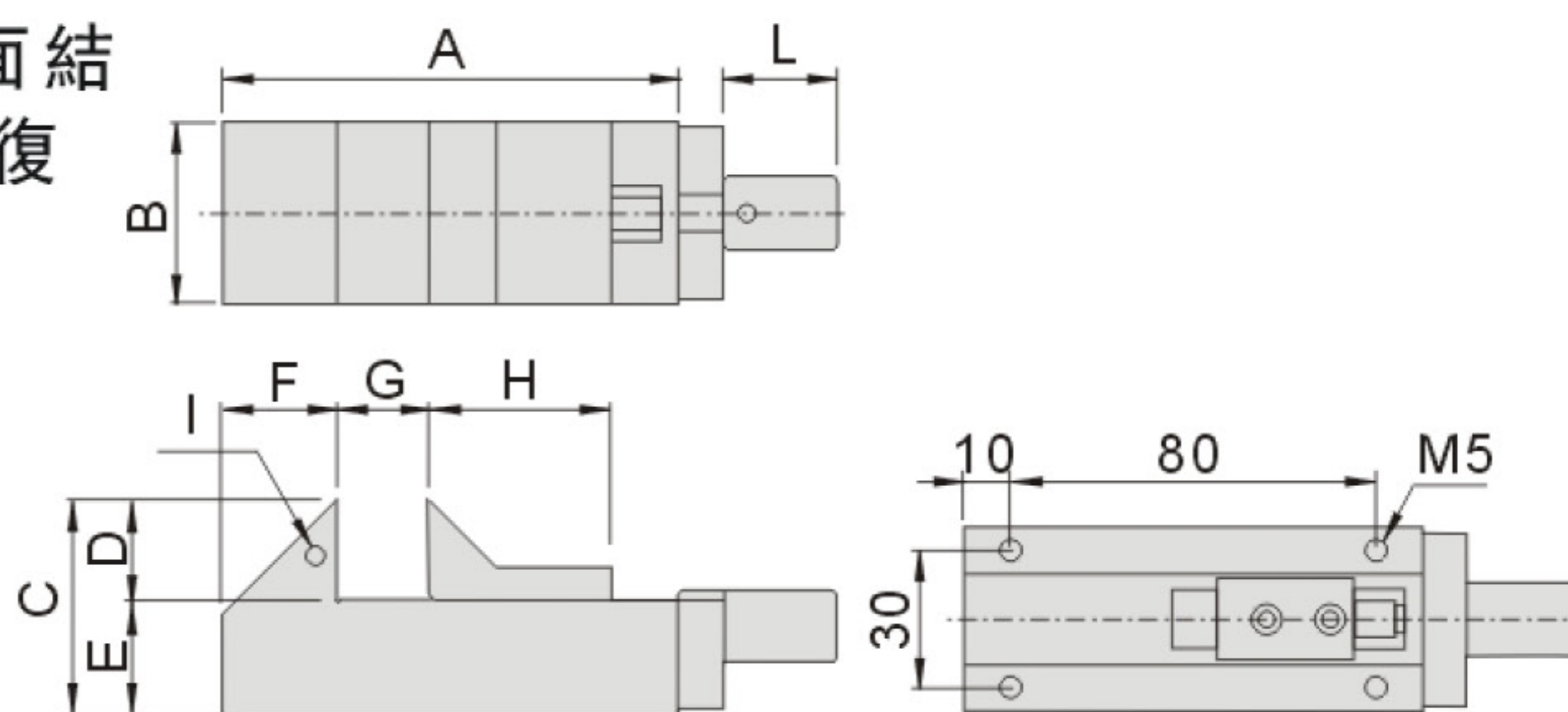
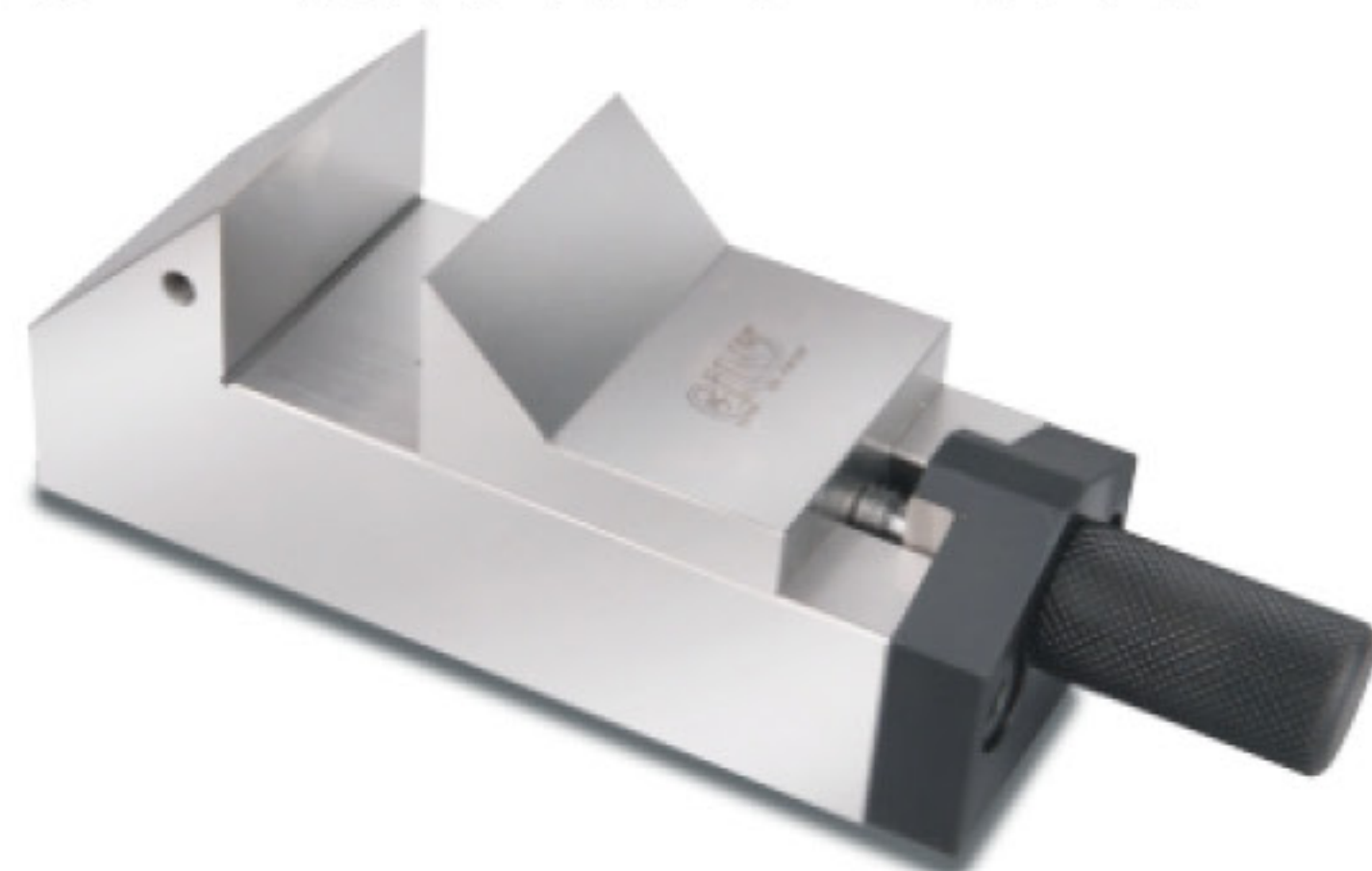

規格	型號
	PMV30F
A	100
B	40
C	47
D	22
E	25
F	25
G	30
H	40
I	M4
L	30
重量 N.W.	0.93kg